

Inspiron 15/15R

Manual de utilizare

Modelul computerului: Inspiron 3521/5521/5537/3537

Model de reglementare: P28F

Tip de reglementare: P28F001/P28F003



Note, atenționări și avertismente



NOTĂ: O NOTĂ indică informații importante care vă ajută să optimizați utilizarea computerului.



ATENȚIE: O ATENȚIONARE indică un pericol potențial de deteriorare a componentelor hardware sau de pierdere a datelor dacă nu sunt urmate instrucțiunile.



AVERTISMENT: Un AVERTISMENT indică un pericol potențial de deteriorare a bunurilor, de vătămare corporală sau de deces.

© 2012–2013 Dell Inc.

Mărcile comerciale utilizate în acest text: Dell™, sigla DELL și Inspiron™ sunt mărci comerciale ale Dell Inc.; Microsoft®, Windows® și sigla butonului de start Windows sunt mărci comerciale sau mărci comerciale înregistrate ale Microsoft Corporation în Statele Unite ale Americii și/sau în alte țări; Bluetooth® este o marcă comercială înregistrată deținută de Bluetooth SIG, Inc. și este utilizată de Dell sub licență.

Cuprins

Înainte de a începe	7
Instrucțiuni de siguranță	8
Instrumente recomandate	8
După ce ați efectuat lucrări în interiorul computerului	9
Scoaterea bateriei	10
Procedură	10
Remontarea bateriei	11
Procedură	11
Înlăturarea modulelor de memorie	12
Cerințe prealabile	12
Procedură	12
Remontarea modulelor de memorie	14
Procedură	14
Cerințe ulterioare	14
Scoaterea ansamblului unității optice	15
Cerințe prealabile	15
Procedură	15
Remontarea ansamblului unității optice	17
Procedură	17
Cerințe ulterioare	17
Scoaterea ansamblului hard diskului	18
Cerințe prealabile	18
Procedură	18
Remontarea ansamblului hard diskului	20
Procedură	20
Cerințe ulterioare	20

Scoaterea tastaturii	21
Cerințe prealabile	21
Procedură	21
Remontarea tastaturii	23
Procedură	23
Cerințe ulterioare.	23
Demontarea zonei de sprijin pentru mâini	24
Cerințe prealabile	24
Procedură	24
Remontarea zonei de sprijin pentru mâini	27
Procedură	27
Cerințe ulterioare.	27
Scoaterea mini-cardului wireless	28
Cerințe prealabile	28
Procedură	28
Remontarea mini-cardului wireless	30
Procedură	30
Cerințe ulterioare.	30
Demontarea plăcii I/O	31
Cerințe prealabile	31
Procedură	32
Remontarea plăcii I/O	33
Procedură	33
Cerințe ulterioare.	33
Scoaterea plăcii de sistem	34
Cerințe prealabile	34
Procedură	35
Remontarea plăcii de sistem	37
Procedură	37
Cerințe ulterioare.	37
Introducerea etichetei de service în configurarea sistemului	38

Scoaterea bateriei rotunde	39
Cerințe prealabile	39
Procedură	40
Remontarea bateriei rotunde	41
Procedură	41
Cerințe ulterioare.	41
Scoaterea radiatorului	42
Cerințe prealabile	42
Procedură	43
Remontarea radiatorului	44
Procedură	44
Cerințe ulterioare.	44
Scoaterea ventilatorului	45
Cerințe prealabile	45
Procedură	46
Remontarea ventilatorului	47
Procedură	47
Cerințe ulterioare.	47
Scoaterea boxelor	48
Cerințe prealabile	48
Procedură	49
Remontarea boxelor	51
Procedură	51
Cerințe ulterioare.	51
Scoaterea ansamblului afișajului	52
Cerințe prealabile	52
Procedură	53
Remontarea ansamblului afișajului	55
Procedură	55
Cerințe ulterioare.	55

Scoaterea cadrului afișajului	56
Cerințe prealabile	56
Procedură	57
Remontarea cadrului afișajului	58
Procedură	58
Cerințe ulterioare.	58
Scoaterea balamalelor afișajului	59
Cerințe prealabile	59
Procedură	60
Remontarea balamalelor afișajului	61
Procedură	61
Cerințe ulterioare.	61
Scoaterea panoului afișajului.	62
Cerințe prealabile	62
Procedură	63
Remontarea panoului afișajului.	65
Procedură	65
Cerințe ulterioare.	65
Scoaterea modulului camerei.	66
Cerințe prealabile	66
Procedură	67
Remontarea modulului camerei.	68
Procedură	68
Cerințe ulterioare.	68
Actualizarea sistemului BIOS.	69

Înainte de a începe

 **ATENȚIE:** Pentru a evita pierderea datelor, salvați și închideți toate fișierele deschise și ieșiți din toate programele deschise înainte să opriți computerul.

- 1 Salvați și închideți toate fișierele deschise și ieșiți din toate programele deschise.
- 2 Scoateți orice carduri de stocare și discuri optice din computer.
- 3 Urmați instrucțiunile pentru a închide computerul în funcție de sistemul de operare instalat pe computer.

- *Windows 8:*

Deplasați indicatorul mouse-ului în colțul din dreapta sus/dreapta jos al ecranului pentru a deschide bara laterală Charms (Butoane), iar apoi faceți clic pe **Setări** → **Alimentare** → **Închidere**.

- *Windows 7:*

Faceți clic pe **Start**  și pe **Închidere**.

Microsoft Windows se închide și computerul se oprește.



NOTĂ: Dacă utilizați un alt sistem de operare, consultați documentația sistemului de operare pentru instrucțiuni privind închiderea.









- 4 Deconectați computerul și toate dispozitivele atașate de la prizele electrice.
- 5 Deconectați toate cablurile de telefonie, de rețea și dispozitivele atașate de la computer.



NOTĂ: Este posibil ca imaginile din acest document să difere față de computer în funcție de configurația comandată.

Instrucțiuni de siguranță

Utilizați următoarele instrucțiuni de siguranță pentru a vă proteja computerul împotriva eventualelor deteriorări și a vă asigura siguranța personală.

-  **AVERTISMENT:** Înainte de a efectua lucrări în interiorul computerului, citiți instrucțiunile de siguranță livrate împreună cu computerul. Pentru informații suplimentare despre cele mai bune practici privind siguranța, consultați pagina de pornire privind conformitatea cu reglementările, la adresa dell.com/regulatory_compliance.
-  **AVERTISMENT:** Deconectați toate sursele de alimentare înainte de a deschide capacul sau panourile computerului. După ce terminați lucrările în interiorul computerului, remontați toate capacele, panourile și șuruburile înainte de a conecta sursa de alimentare.
-  **ATENȚIE:** Numai un tehnician de service certificat este autorizat să scoată capacul computerului pentru a avea acces la componentele din interiorul acestuia. Consultați instrucțiunile de siguranță pentru o informare completă privind măsurile de siguranță, efectuarea lucrărilor în interiorul computerului și protejarea împotriva descărcărilor electrostatice.
-  **ATENȚIE:** Pentru a evita deteriorarea computerului, asigurați-vă că suprafața de lucru este plană și curată.
-  **ATENȚIE:** Atunci când deconectați un cablu, trageți de conectorul său sau de lamela de tragere și nu de cablul propriu-zis. Unele cabluri au conectori cu lamele de blocare sau șuruburi cu cap striat pe care trebuie să le decuplați înainte de a deconecta cablul. Atunci când deconectați cablurile, țineți-le aliniate drept pentru a evita îndoirea pinilor conectorilor. Atunci când conectați cablurile, asigurați-vă că porturile și conectorii sunt orientați și aliniați corect.
-  **ATENȚIE:** Pentru a deconecta un cablu de rețea, întâi decuplați cablul de la computer, apoi decuplați-l de la dispozitivul de rețea.
-  **ATENȚIE:** Înainte de a atinge orice componentă din interiorul computerului, conectați-vă la împământare atingând o suprafață metalică nevopsită, cum ar fi metalul din partea din spate a computerului. În timp ce lucrați, atingeți periodic o suprafață de metal nevopsită pentru a disipa electricitatea statică ce ar putea dăuna componentelor interne.
-  **ATENȚIE:** Pentru a evita deteriorarea componentelor și a cardurilor, prindeți-le de margini și evitați atingerea pinilor și a contactelor.

Instrumente recomandate

Procedurile din acest document pot necesita următoarele instrumente:

- Șurubelniță Phillips
- Știft de plastic

După ce ați efectuat lucrări în interiorul computerului

După ce ați finalizat procedurile de remontare, asigurați-vă că:

- Remontați toate șuruburile și asigurați-vă că nu rămâne niciun șurub rătăcit în interiorul computerului.
- Conectați toate dispozitivele externe, cablurile, cardurile și orice alte componente pe care le-ați scos înainte de a efectua lucrări pe computer.
- Conectați calculatorul și toate dispozitivele atașate la prizele electrice.



ATENȚIE: Înainte de a porni computerul, remontați toate șuruburile și asigurați-vă că nu rămâne niciun șurub rătăcit în interiorul computerului. În caz contrar, pot rezulta deteriorări ale computerului.

Scoaterea bateriei

⚠ AVERTISMENT: Înainte de a efectua lucrări în interiorul computerului, citiți instrucțiunile de siguranță livrate împreună cu computerul și urmați pașii din „Înainte de a începe” la pagina 7. După ce ați efectuat lucrări în interiorul computerului, urmați instrucțiunile din „După ce ați efectuat lucrări în interiorul computerului” la pagina 9. Pentru informații suplimentare despre cele mai bune practici privind siguranța, consultați pagina de pornire privind conformitatea cu reglementările, la adresa dell.com/regulatory_compliance.

Procedură

- 1 Închideți afișajul și întoarceți computerul invers.
- 2 Glisați dispozitivele de blocare a bateriei de pe fiecare capăt al compartimentului bateriei la poziția de deblocare. Veți auzi un clic când bateria este deblocată.
- 3 Ridicați bateria de pe baza computerului.



1	dispozitive de blocare baterie (2)	2	baterie
---	------------------------------------	---	---------

- 4 Întoarceți calculatorul invers și deschideți afișajul la un unghi cât mai larg.
- 5 Apăsați și mențineți apăsat butonul de alimentare timp de 5 secunde, după deconectarea computerului, pentru a împământa placa de sistem.

Remontarea bateriei



AVERTISMENT: Înainte de a efectua lucrări în interiorul computerului, citiți instrucțiunile de siguranță livrate împreună cu computerul și urmați pașii din „Înainte de a începe” la pagina 7. După ce ați efectuat lucrări în interiorul computerului, urmați instrucțiunile din „După ce ați efectuat lucrări în interiorul computerului” la pagina 9. Pentru informații suplimentare despre cele mai bune practici privind siguranța, consultați pagina de pornire privind conformitatea cu reglementările, la adresa dell.com/regulatory_compliance.

Procedură

Aliniați lamelele de pe baterie cu sloturile din compartimentul bateriei și fixați bateria în poziție.

Înlăturarea modulelor de memorie



AVERTISMENT: Înainte de a efectua lucrări în interiorul computerului, citiți instrucțiunile de siguranță livrate împreună cu computerul și urmați pașii din „Înainte de a începe” la pagina 7. După ce ați efectuat lucrări în interiorul computerului, urmați instrucțiunile din „După ce ați efectuat lucrări în interiorul computerului” la pagina 9. Pentru informații suplimentare despre cele mai bune practici privind siguranța, consultați pagina de pornire privind conformitatea cu reglementările, la adresa dell.com/regulatory_compliance.

Cerințe prealabile

Scoateți bateria. Consultați „Scoaterea bateriei” la pagina 10.

Procedură

- 1 Slăbiți șurubul prizonier care fixează capacul modulelor de memorie pe baza computerului.
- 2 Cu ajutorul vârfurilor degetelor, scoateți prin ridicare capacul modulelor de memorie din sloturile de pe baza computerului.



1 șuruburi prizoniere (2)

2 capac module de memorie

- 3 Utilizați vârful degetelor pentru a îndepărta cu atenție clemele de fixare de la fiecare capăt al conectorului modulului de memorie până când modulul de memorie sare din poziție.
- 4 Glisați și scoateți modulul de memorie din conectorul modulului de memorie.

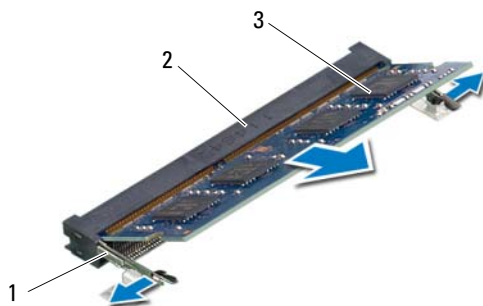

1	cleme de fixare (2)	2	conector modul de memorie
3	modul de memorie		

Remontarea modulelor de memorie



AVERTISMENT: Înainte de a efectua lucrări în interiorul computerului, citiți instrucțiunile de siguranță livrate împreună cu computerul și urmați pașii din „Înainte de a începe” la pagina 7. După ce ați efectuat lucrări în interiorul computerului, urmați instrucțiunile din „După ce ați efectuat lucrări în interiorul computerului” la pagina 9. Pentru informații suplimentare despre cele mai bune practici privind siguranța, consultați pagina de pornire privind conformitatea cu reglementările, la adresa dell.com/regulatory_compliance.

Procedură

- 1 Aliniați canelura de pe modulul de memorie cu lamela de pe conectorul modulului de memorie.
- 2 Glisați modulul de memorie în conector la un unghi de 45 de grade și apăsați modulul de memorie în jos până când acesta se fixează cu un sunet specific în poziție.
 **NOTĂ:** Dacă nu auziți sunetul, scoateți cardul Mini-Card și reinstalați-l.
- 3 Glisați lamelele de pe capacul modulelor de memorie în sloturile de pe baza computerului și fixați capacul modulelor în poziție.
- 4 Strângeți șuruburile prizoniere care fixează capacul modulelor de memorie pe baza computerului.

Cerințe ulterioare

Remontați bateria. Consultați „Remontarea bateriei” la pagina 11.

Scoaterea ansamblului unității optice

! **AVERTISMENT:** Înainte de a efectua lucrări în interiorul computerului, citiți instrucțiunile de siguranță livrate împreună cu computerul și urmați pașii din „Înainte de a începe” la pagina 7. După ce ați efectuat lucrări în interiorul computerului, urmați instrucțiunile din „După ce ați efectuat lucrări în interiorul computerului” la pagina 9. Pentru informații suplimentare despre cele mai bune practici privind siguranța, consultați pagina de pornire privind conformitatea cu reglementările, la adresa dell.com/regulatory_compliance.

Cerințe prealabile

Scoateți bateria. Consultați „Scoaterea bateriei” la pagina 10.

Procedură

- 1 Scoateți șurubul care fixează ansamblul unității optice pe baza computerului.
- 2 Cu ajutorul degetelor, scoateți prin glisare ansamblul unității optice din compartimentul pentru unități optice.



1 ansamblu unitate optică

2 șurub

- 3 Scoateți șuruburile care fixează suportul unității optice pe ansamblul unității optice.
- 4 Scoateți suportul unității optice de pe ansamblul unității optice.
- 5 Desprindeți cu atenție cadrul unității optice și scoateți-l de pe ansamblul unității optice.



1	cadru unitate optică	2	unitatea optică
3	șuruburi (2)	4	suport unitate optică

Remontarea ansamblului unității optice



AVERTISMENT: Înainte de a efectua lucrări în interiorul computerului, citiți instrucțiunile de siguranță livrate împreună cu computerul și urmați pașii din „Înainte de a începe” la pagina 7. După ce ați efectuat lucrări în interiorul computerului, urmați instrucțiunile din „După ce ați efectuat lucrări în interiorul computerului” la pagina 9. Pentru informații suplimentare despre cele mai bune practici privind siguranța, consultați pagina de pornire privind conformitatea cu reglementările, la adresa dell.com/regulatory_compliance.

Procedură

- 1 Aliniați lamelele cadrului unității optice cu sloturile de pe unitatea optică și fixați cadrul unității optice pe poziție.
- 2 Aliniați orificiile pentru șuruburi de pe suportul unității optice cu orificiile pentru șuruburi de pe ansamblul unității optice.
- 3 Remontați șuruburile care fixează suportul unității optice pe ansamblul unității optice.
- 4 Glisați ansamblul unității optice în compartimentul pentru unitatea optică și verificați dacă orificiul pentru șuruburi de pe suportul unității optice se aliniază cu orificiul pentru șuruburi de pe baza computerului.
- 5 Remontați șurubul care fixează ansamblul unității optice pe baza computerului.

Cerințe ulterioare

Remontați bateria. Consultați „Remontarea bateriei” la pagina 11.

Scoaterea ansamblului hard diskului

⚠ AVERTISMENT: Înainte de a efectua lucrări în interiorul computerului, citiți instrucțiunile de siguranță livrate împreună cu computerul și urmați pașii din „Înainte de a începe” la pagina 7. După ce ați efectuat lucrări în interiorul computerului, urmați instrucțiunile din „După ce ați efectuat lucrări în interiorul computerului” la pagina 9. Pentru informații suplimentare despre cele mai bune practici privind siguranța, consultați pagina de pornire privind conformitatea cu reglementările, la adresa dell.com/regulatory_compliance.

⚠ ATENȚIE: Pentru a evita pierderea datelor, nu scoateți hard diskul în timp ce computerul este pornit sau se află în stare de repaus.

⚠ ATENȚIE: Hard diskurile sunt extrem de fragile. Manipulați hard diskul cu atenție.

Cerințe prealabile

- 1 Scoateți bateria. Consultați „Scoaterea bateriei” la pagina 10.
- 2 Urmăți de la etapa 1 până la etapa 2 din „Înlăturarea modulelor de memorie” la pagina 12.

Procedură

- 1 Scoateți șuruburile care fixează ansamblul unității de hard disk pe baza computerului.
- 2 Glisați ansamblul hard diskului pentru a-l deconecta de la placa de sistem.

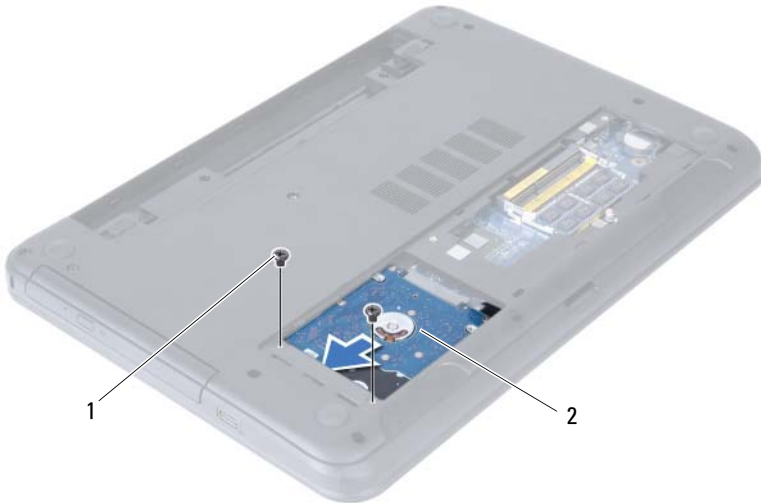

1 șuruburi (2)

2 ansamblu hard disk

- 3 Utilizând lamela de tragere, scoateți prin ridicare ansamblul hard diskului de pe baza computerului.



1 ansamblu hard disk

2 lamelă de tragere

- 4 Scoateți șuruburile care fixează suportul hard diskului pe hard disk.
5 Ridicați suportul hard diskului de pe hard disk.



1 șuruburi (2)

2 suport hard disk

Remontarea ansamblului hard diskului

 **AVERTISMENT:** Înainte de a efectua lucrări în interiorul computerului, citiți instrucțiunile de siguranță livrate împreună cu computerul și urmați pașii din „Înainte de a începe” la pagina 7. După ce ați efectuat lucrări în interiorul computerului, urmați instrucțiunile din „După ce ați efectuat lucrări în interiorul computerului” la pagina 9. Pentru informații suplimentare despre cele mai bune practici privind siguranța, consultați pagina de pornire privind conformitatea cu reglementările, la adresa dell.com/regulatory_compliance.

 **ATENȚIE:** Hard diskurile sunt extrem de fragile. Manipulați hard diskul cu atenție.

Procedură

- 1 Aliniați orificiile pentru șuruburi de pe suportul hard diskului cu orificiile pentru șuruburi de pe hard disk.
- 2 Remontați șuruburile care fixează suportul hard diskului pe hard disk.
- 3 Așezați ansamblul hard diskului în compartimentul pentru hard diskuri.
- 4 Glisați ansamblul hard diskului pentru a-l conecta la placa de sistem.
- 5 Remontați șuruburile care fixează ansamblul unității de hard disk pe baza computerului.

Cerințe ulterioare

- 1 Urmați de la etapa 3 până la etapa 4 din „Remontarea modulelor de memorie” la pagina 14.
- 2 Remontați bateria. Consultați „Remontarea bateriei” la pagina 11.

Scoaterea tastaturii

⚠ AVERTISMENT: Înainte de a efectua lucrări în interiorul computerului, citiți instrucțiunile de siguranță livrate împreună cu computerul și urmați pașii din „Înainte de a începe” la pagina 7. După ce ați efectuat lucrări în interiorul computerului, urmați instrucțiunile din „După ce ați efectuat lucrări în interiorul computerului” la pagina 9. Pentru informații suplimentare despre cele mai bune practici privind siguranța, consultați pagina de pornire privind conformitatea cu reglementările, la adresa dell.com/regulatory_compliance.

Cerințe prealabile

Scoateți bateria. Consultați „Scoaterea bateriei” la pagina 10.

Procedură

- 1 Întoarceți calculatorul invers și deschideți afișajul la un unghi cât mai larg.
- 2 Utilizând un știft de plastic, eliberați tastatura din lamelele de pe ansamblul zonei de sprijin pentru mâini.
- 3 Ridicați și glisați tastatura spre afișaj pentru a o elibera din ansamblul zonei de sprijin pentru mâini.
- 4 Întoarceți tastatura invers și așezați-o pe ansamblul zonei de sprijin pentru mâini.

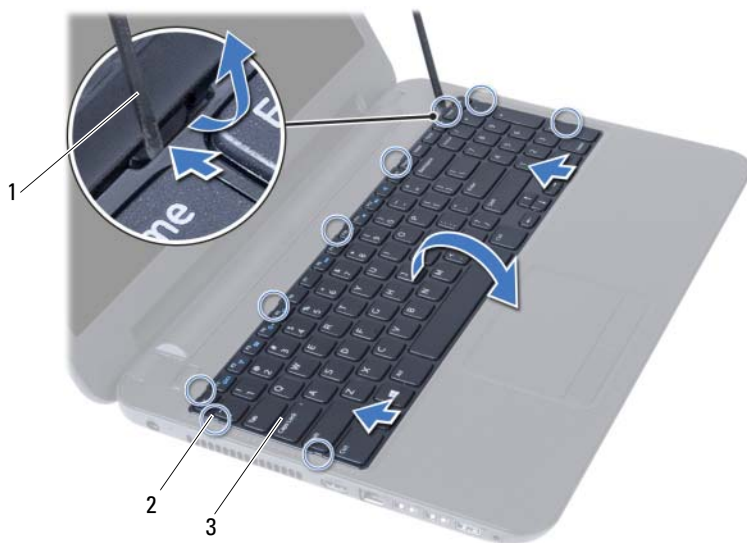

1 știft de plastic

2 lamele (9)

3 tastatură

- 5 Ridicați dispozitivul de blocare a conectorului și deconectați cablul tastaturii de la placa de sistem.
- 6 Ridicați tastatura de pe ansamblul zonei de sprijin pentru mâini.



1	dispozitiv de blocare conector	2	cablu tastatură
---	--------------------------------	---	-----------------

3	tastatură
---	-----------

Remontarea tastaturii



AVERTISMENT: Înainte de a efectua lucrări în interiorul computerului, citiți instrucțiunile de siguranță livrate împreună cu computerul și urmați pașii din „Înainte de a începe” la pagina 7. După ce ați efectuat lucrări în interiorul computerului, urmați instrucțiunile din „După ce ați efectuat lucrări în interiorul computerului” la pagina 9. Pentru informații suplimentare despre cele mai bune practici privind siguranța, consultați pagina de pornire privind conformitatea cu reglementările, la adresa dell.com/regulatory_compliance.

Procedură

- 1 Glisați cablul tastaturii în conectorul de pe placa de sistem și apăsați pe dispozitivul de blocare a conectorului pentru a-l fixa.
- 2 Glisați lamelele de pe tastatură în sloturile de pe ansamblul zonei de sprijin pentru mâini și așezați tastatura pe ansamblul zonei de sprijin pentru mâini.
- 3 Apăsați ușor de-a lungul marginilor tastaturii pentru a fixa tastatura sub lamelele de pe ansamblul zonei de sprijin pentru mâini.

Cerințe ulterioare

Remontați bateria. Consultați „Remontarea bateriei” la pagina 11.

Demontarea zonei de sprijin pentru mâini

⚠ AVERTISMENT: Înainte de a efectua lucrări în interiorul computerului, citiți instrucțiunile de siguranță livrate împreună cu computerul și urmați pașii din „Înainte de a începe” la pagina 7. După ce ați efectuat lucrări în interiorul computerului, urmați instrucțiunile din „După ce ați efectuat lucrări în interiorul computerului” la pagina 9. Pentru informații suplimentare despre cele mai bune practici privind siguranța, consultați pagina de pornire privind conformitatea cu reglementările, la adresa dell.com/regulatory_compliance.

Cerințe prealabile

- 1 Scoateți bateria. Consultați „Scoaterea bateriei” la pagina 10.
- 2 Urmați de la etapa 1 până la etapa 2 din „Înlăturarea modulelor de memorie” la pagina 12.
- 3 Urmați de la etapa 1 până la etapa 2 din „Scoaterea ansamblului unității optice” la pagina 15.
- 4 Scoateți tastatura. Consultați „Scoaterea tastaturii” la pagina 21.

Procedură

- 1 Închideți afișajul și întoarceți computerul invers.
- 2 Scoateți șuruburile care fixează zona de sprijin pentru mâini pe baza computerului.



1 șuruburi (12)

- 3 Întoarceți calculatorul invers și deschideți afișajul la un unghi cât mai larg.
- 4 Ridicați dispozitivele de blocare a conectorilor și, utilizând lamela de tragere, deconectați cablul touchpadului și cablul butonului de alimentare de la placa de sistem.



1 cablu touchpad

2 cablu buton de alimentare

3 dispozitive de blocare conectori (2)

5 Scoateți șuruburile care fixează zona de sprijin pentru mâini pe placa de sistem.

ATENȚIE: Separați cu atenție ansamblul zonei de sprijin pentru mâini de ansamblul afișajului pentru a evita deteriorarea ansamblului afișajului.

6 Utilizând un știft de plastic, ridicați cu atenție și eliberați lamelele de pe zona de sprijin pentru mâini din sloturile de pe baza computerului.

7 Ridicați zona de sprijin pentru mâini din baza computerului.

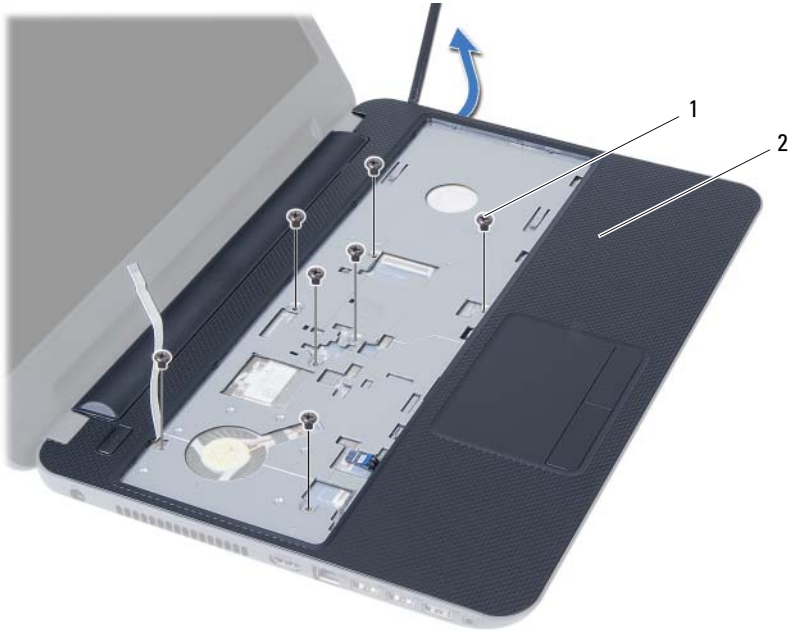

1 șuruburi (7)

2 zonă de sprijin pentru mâini

Remontarea zonei de sprijin pentru mâini



AVERTISMENT: Înainte de a efectua lucrări în interiorul computerului, citiți instrucțiunile de siguranță livrate împreună cu computerul și urmați pașii din „Înainte de a începe” la pagina 7. După ce ați efectuat lucrări în interiorul computerului, urmați instrucțiunile din „După ce ați efectuat lucrări în interiorul computerului” la pagina 9. Pentru informații suplimentare despre cele mai bune practici privind siguranța, consultați pagina de pornire privind conformitatea cu reglementările, la adresa dell.com/regulatory_compliance.

Procedură

- 1 Aliniați orificiile pentru șuruburi de pe zona de sprijin pentru mâini cu orificiile pentru șuruburi de pe baza computerului.
- 2 Apăsați zona de sprijin pentru mâini în jos pentru a o fixa în poziție.
- 3 Glisați cablul touchpadului și cablul butonului de alimentare în conectorii de pe placa de sistem și apăsați pe dispozitivele de blocare a conectorilor pentru a fixa cablurile.
- 4 Remontați șuruburile care fixează zona de sprijin pentru mâini pe placa de sistem.
- 5 Închideți afișajul și întoarceți computerul invers.
- 6 Remontați șuruburile care fixează zona de sprijin pentru mâini pe baza computerului.

Cerințe ulterioare

- 1 Remontați tastatura. Consultați „Remontarea tastaturii” la pagina 23.
- 2 Urmăriți de la etapa 4 până la etapa 5 din „Remontarea ansamblului unității optice” la pagina 17.
- 3 Urmăriți etapa 3 și etapa 4 din „Remontarea modulelor de memorie” la pagina 14.
- 4 Remontați bateria. Consultați „Remontarea bateriei” la pagina 11.

Scoaterea mini-cardului wireless

! **AVERTISMENT:** Înainte de a efectua lucrări în interiorul computerului, citiți instrucțiunile de siguranță livrate împreună cu computerul și urmați pașii din „Înainte de a începe” la pagina 7. După ce ați efectuat lucrări în interiorul computerului, urmați instrucțiunile din „După ce ați efectuat lucrări în interiorul computerului” la pagina 9. Pentru informații suplimentare despre cele mai bune practici privind siguranța, consultați pagina de pornire privind conformitatea cu reglementările, la adresa dell.com/regulatory_compliance.

Cerințe prealabile

- 1 Scoateți bateria. Consultați „Scoaterea bateriei” la pagina 10.
- 2 Urmați de la etapa 1 până la etapa 2 din „Înlăturarea modulelor de memorie” la pagina 12.
- 3 Urmați de la etapa 1 până la etapa 2 din „Scoaterea ansamblului unității optice” la pagina 15.
- 4 Scoateți tastatura. Consultați „Scoaterea tastaturii” la pagina 21.
- 5 Demontați zona de sprijin pentru mâini. Consultați „Demontarea zonei de sprijin pentru mâini” la pagina 24.

Procedură

- 1 Deconectați cablurile de antenă de la minicardul wireless.
- 2 Scoateți șurubul care fixează minicardul wireless pe placa de bază.

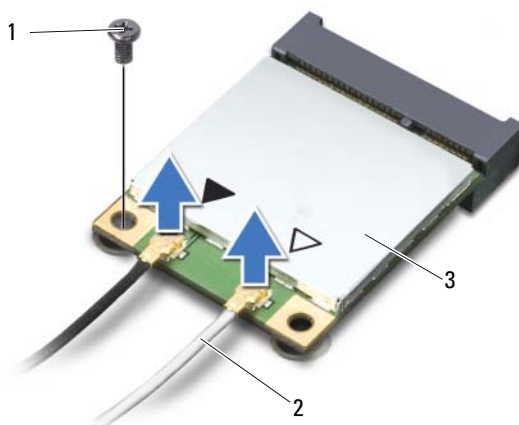

1	șurub	2	cabluri de antenă (2)
3	mini-card wireless		

3 Glisați și scoateți minicardul wireless din conectorul pentru minicard.

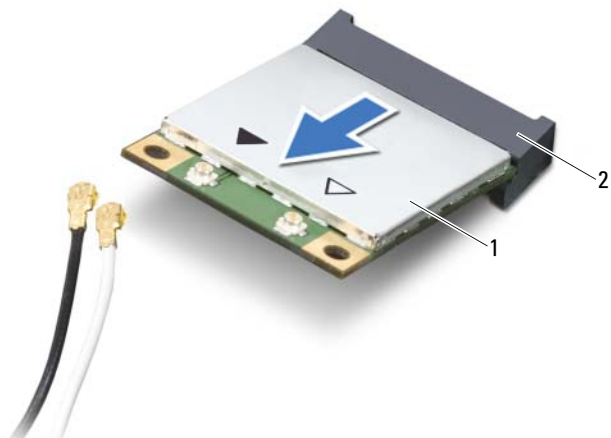

1 mini-card wireless

2 conector minicard

Remontarea mini-cardului wireless

 **AVERTISMENT:** Înainte de a efectua lucrări în interiorul computerului, citiți instrucțiunile de siguranță livrate împreună cu computerul și urmați pașii din „Înainte de a începe” la pagina 7. După ce ați efectuat lucrări în interiorul computerului, urmați instrucțiunile din „După ce ați efectuat lucrări în interiorul computerului” la pagina 9. Pentru informații suplimentare despre cele mai bune practici privind siguranța, consultați pagina de pornire privind conformitatea cu reglementările, la adresa dell.com/regulatory_compliance.

Procedură

 **ATENȚIE:** Pentru a evita deteriorarea mini-cardului wireless, asigurați-vă că nu există cabluri amplasate sub mini-cardul wireless.

- 1 Aliniați canelura de pe mini-cardul wireless cu lamela de pe conectorul plăcii de sistem.
- 2 Introduceți minicardul wireless la un unghi de 45 de grade în conectorul pentru minicard.
- 3 Apăsați celălalt capăt al minicardului wireless în jos și remontați șurubul care fixează minicardul wireless pe placa de bază.
- 4 Conectați cablurile de antenă la mini-cardul wireless.

În tabelul următor, este prezentat codul culorilor cablurilor de antenă pentru mini-cardul wireless acceptat de computer.

Conectori pe mini-cardul wireless	Codul culorilor cablurilor de antenă
WLAN + Bluetooth (2 cabluri)	
WLAN + Bluetooth principal (triunghi alb)	alb
WLAN + Bluetooth auxiliar (triunghi negru)	negru

Cerințe ulterioare

- 1 Remontați zona de sprijin pentru mâini. Consultați „Remontarea zonei de sprijin pentru mâini” la pagina 27.
- 2 Remontați tastatura. Consultați „Remontarea tastaturii” la pagina 23.
- 3 Urmați de la etapa 4 până la etapa 5 din „Remontarea ansamblului unității optice” la pagina 17.
- 4 Urmați etapa 3 și etapa 4 din „Remontarea modulelor de memorie” la pagina 14.
- 5 Remontați bateria. Consultați „Remontarea bateriei” la pagina 11.

Demontarea plăcii I/O



AVERTISMENT: Înainte de a efectua lucrări în interiorul computerului, citiți instrucțiunile de siguranță livrate împreună cu computerul și urmați pașii din „Înainte de a începe” la pagina 7. După ce ați efectuat lucrări în interiorul computerului, urmați instrucțiunile din „După ce ați efectuat lucrări în interiorul computerului” la pagina 9. Pentru informații suplimentare despre cele mai bune practici privind siguranța, consultați pagina de pornire privind conformitatea cu reglementările, la adresa dell.com/regulatory_compliance.

Cerințe prealabile

- 1 Scoateți bateria. Consultați „Scoaterea bateriei” la pagina 10.
- 2 Urmați de la etapa 1 până la etapa 2 din „Înlăturarea modulelor de memorie” la pagina 12.
- 3 Urmați de la etapa 1 până la etapa 2 din „Scoaterea ansamblului unității optice” la pagina 15.
- 4 Scoateți tastatura. Consultați „Scoaterea tastaturii” la pagina 21.
- 5 Demontați zona de sprijin pentru mâini. Consultați „Demontarea zonei de sprijin pentru mâini” la pagina 24.

Procedură

- 1 Scoateți șurubul care fixează placa I/O pe baza computerului.
- 2 Ridicați dispozitivul de blocare a conectorului și, utilizând lamela de tragere, deconectați cablul plăcii I/O de la placa de sistem.
- 3 Ridicați cu atenție și scoateți placa I/O, împreună cu cablul său, de pe baza computerului.

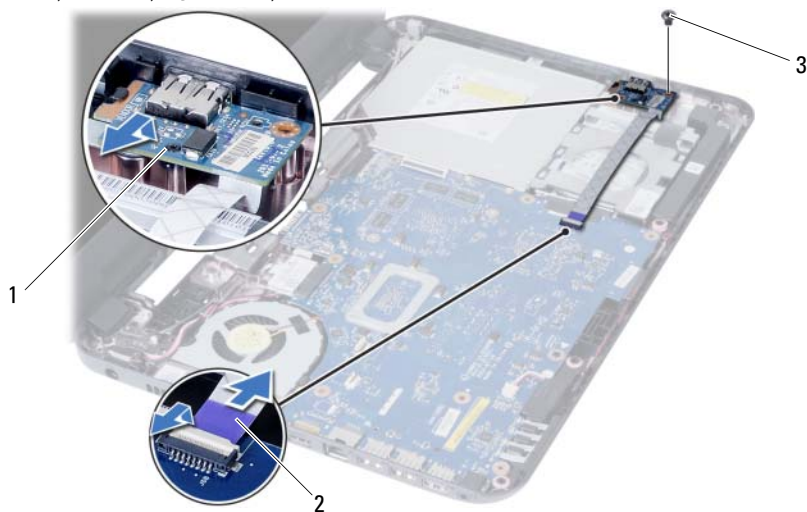

1	placa I/O	2	cablu placă I/O
3	șurub		

Remontarea plăcii I/O



AVERTISMENT: Înainte de a efectua lucrări în interiorul computerului, citiți instrucțiunile de siguranță livrate împreună cu computerul și urmați pașii din „Înainte de a începe” la pagina 7. După ce ați efectuat lucrări în interiorul computerului, urmați instrucțiunile din „După ce ați efectuat lucrări în interiorul computerului” la pagina 9. Pentru informații suplimentare despre cele mai bune practici privind siguranța, consultați pagina de pornire privind conformitatea cu reglementările, la adresa dell.com/regulatory_compliance.

Procedură

- 1 Glisați ușor placa I/O sub lamela care o fixează și fixați placa I/O în poziție.
- 2 Remontați șurubul care fixează placa I/O pe baza computerului.
- 3 Conectați cablul plăcii I/O la conectorul de pe placa I/O.

Cerințe ulterioare

- 1 Remontați zona de sprijin pentru mâini. Consultați „Remontarea zonei de sprijin pentru mâini” la pagina 27.
- 2 Remontați tastatura. Consultați „Remontarea tastaturii” la pagina 23.
- 3 Urmați de la etapa 4 până la etapa 5 din „Remontarea ansamblului unității optice” la pagina 17.
- 4 Urmați etapa 3 și etapa 4 din „Remontarea modulelor de memorie” la pagina 14.
- 5 Remontați bateria. Consultați „Remontarea bateriei” la pagina 11.

Scoaterea plăcii de sistem

 **AVERTISMENT:** Înainte de a efectua lucrări în interiorul computerului, citiți instrucțiunile de siguranță livrate împreună cu computerul și urmați pașii din „Înainte de a începe” la pagina 7. După ce ați efectuat lucrări în interiorul computerului, urmați instrucțiunile din „După ce ați efectuat lucrări în interiorul computerului” la pagina 9. Pentru informații suplimentare despre cele mai bune practici privind siguranța, consultați pagina de pornire privind conformitatea cu reglementările, la adresa dell.com/regulatory_compliance.

 **NOTĂ:** Eticheta de service a computerului este stocată în placa de sistem. Trebuie să introduceți eticheta de service în configurarea sistemului după ce remontați placa de sistem. Pentru mai multe informații, consultați „Introducerea etichetei de service în configurarea sistemului” la pagina 38.

 **NOTĂ:** Înainte de deconectarea cablurilor de la placa de sistem, rețineți locația conectorilor astfel încât să puteți reconecta corect cablurile după ce remontați placa de sistem.

Cerințe prealabile

- 1 Scoateți bateria. Consultați „Scoaterea bateriei” la pagina 10.
- 2 Scoateți modulele de memorie. Consultați „Înlăturarea modulelor de memorie” la pagina 12.
- 3 Urmați de la etapa 1 până la etapa 3 din „Scoaterea ansamblului hard diskului” la pagina 18.
- 4 Urmați de la etapa 1 până la etapa 2 din „Scoaterea ansamblului unității optice” la pagina 15.
- 5 Scoateți tastatura. Consultați „Scoaterea tastaturii” la pagina 21.
- 6 Demontați zona de sprijin pentru mâini. Consultați „Demontarea zonei de sprijin pentru mâini” la pagina 24.
- 7 Scoateți cardul wireless Mini-Card. Consultați „Scoaterea mini-cardului wireless” la pagina 28.

Procedură

- 1 Desprindeți banda care fixează cablul afișajului pe placa de sistem.
- 2 Deconectați cablul afișajului de la placa de sistem.
- 3 Deconectați cablul portului adaptorului de alimentare, cablul boxelor și cablul plăcii I/O de la placa de sistem.

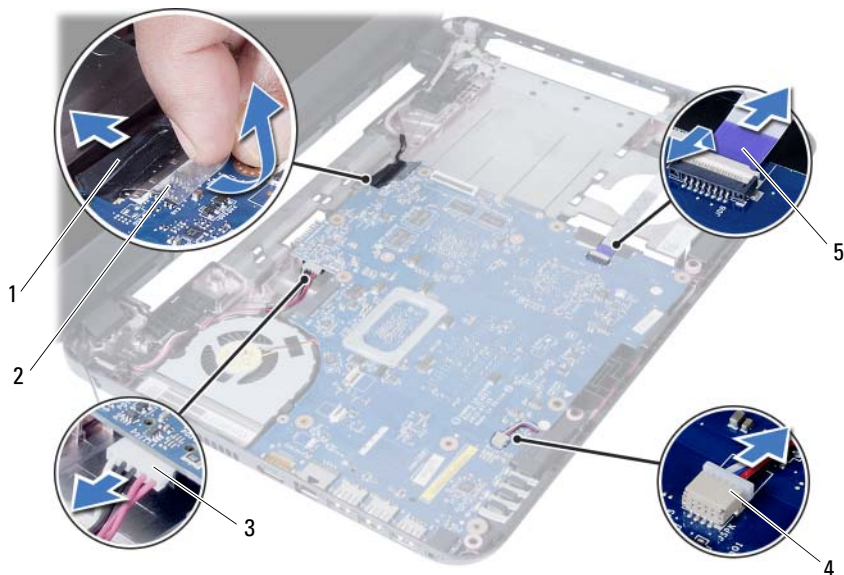

1	cablu afișaj	2	bandă
3	cablu port adaptor de alimentare	4	cablu boxe
5	cablu placă I/O		

- 4 Scoateți șurubul care fixează placa de sistem pe baza computerului.
- 5 Ridicați placa de sistem de pe baza computerului.



1 placă de sistem

2 șurub

Remontarea plăcii de sistem



AVERTISMENT: Înainte de a efectua lucrări în interiorul computerului, citiți instrucțiunile de siguranță livrate împreună cu computerul și urmați pașii din „Înainte de a începe” la pagina 7. După ce ați efectuat lucrări în interiorul computerului, urmați instrucțiunile din „După ce ați efectuat lucrări în interiorul computerului” la pagina 9. Pentru informații suplimentare despre cele mai bune practici privind siguranța, consultați pagina de pornire privind conformitatea cu reglementările, la adresa dell.com/regulatory_compliance.



NOTĂ: Eticheta de service a computerului este stocată în placa de sistem. Trebuie să introduceți eticheta de service în configurarea sistemului după ce remontați placa de sistem.

Procedură

- 1 Aliniați orificiile pentru șuruburi de pe placa de sistem cu orificiile pentru șuruburi de pe baza computerului.
- 2 Remontați șurubul care fixează placa de sistem pe baza computerului.
- 3 Conectați cablul portului adaptorului de alimentare, cablul boxelor și cablul plăcii I/O la placa de sistem.
- 4 Conectați cablul de afișaj la placa de sistem.
- 5 Aplicați banda care fixează cablul afișajului pe placa de sistem.

Cerințe ulterioare

- 1 Remontați cardul wireless Mini-Card. Consultați „Remontarea mini-cardului wireless” la pagina 30.
- 2 Remontați zona de sprijin pentru mâini. Consultați „Remontarea zonei de sprijin pentru mâini” la pagina 27.
- 3 Remontați tastatura. Consultați „Remontarea tastaturii” la pagina 23.
- 4 Urmați de la etapa 4 până la etapa 5 din „Remontarea ansamblului unității optice” la pagina 17.
- 5 Urmați de la etapa 3 până la etapa 5 din „Remontarea ansamblului hard diskului” la pagina 20.
- 6 Remontați modulele de memorie. Consultați „Remontarea modulelor de memorie” la pagina 14.
- 7 Remontați bateria. Consultați „Remontarea bateriei” la pagina 11.

Introducerea etichetei de service în configurarea sistemului

- 1 Porniți computerul.
- 2 Apăsați pe <F2> când vedeți sigla Dell pentru a accesa configurarea sistemului.
- 3 Navigați la fila **Main** (Principal) și introduceți eticheta de service a computerului în câmpul **Service Tag Input** (Introducere etichetă de service).

Scoaterea bateriei rotunde

 **AVERTISMENT:** Înainte de a efectua lucrări în interiorul computerului, citiți instrucțiunile de siguranță livrate împreună cu computerul și urmați pașii din „Înainte de a începe” la pagina 7. După ce ați efectuat lucrări în interiorul computerului, urmați instrucțiunile din „După ce ați efectuat lucrări în interiorul computerului” la pagina 9. Pentru informații suplimentare despre cele mai bune practici privind siguranța, consultați pagina de pornire privind conformitatea cu reglementările, la adresa dell.com/regulatory_compliance.

 **AVERTISMENT:** Bateria rotundă poate exploda dacă este instalată incorect. Înlocuiți bateria rotundă doar cu una de același tip sau un tip echivalent. Eliminați bateriile rotunde uzate în conformitate cu instrucțiunile producătorului.

 **ATENȚIE:** Scoaterea bateriei rotunde reinițializează setările BIOS la valorile implicite. Se recomandă să notați setările BIOS înainte de a scoate bateria rotundă.

Cerințe prealabile

- 1 Scoateți bateria. Consultați „Scoaterea bateriei” la pagina 10.
- 2 Urmăriți de la etapa 1 până la etapa 2 din „Înlăturarea modulelor de memorie” la pagina 12.
- 3 Urmăriți de la etapa 1 până la etapa 3 din „Scoaterea ansamblului hard diskului” la pagina 18.
- 4 Urmăriți de la etapa 1 până la etapa 2 din „Scoaterea ansamblului unității optice” la pagina 15.
- 5 Scoateți tastatura. Consultați „Scoaterea tastaturii” la pagina 21.
- 6 Demontați zona de sprijin pentru mâini. Consultați „Demontarea zonei de sprijin pentru mâini” la pagina 24.
- 7 Scoateți cardul wireless Mini-Card. Consultați „Scoaterea mini-cardului wireless” la pagina 28.
- 8 Scoateți placa de sistem. Consultați „Scoaterea plăcii de sistem” la pagina 34.

Procedură

- 1 Întoarceți placa de sistem invers și așezați-o pe o suprafață plană.
- 2 Utilizând un știft de plastic, desprindeți ușor bateria rotundă din soclul bateriei de pe placa de sistem.

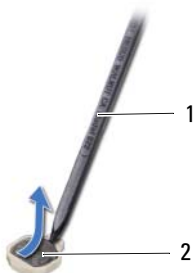

1 știft de plastic

2 baterie rotundă

Remontarea bateriei rotunde

 **AVERTISMENT:** Înainte de a efectua lucrări în interiorul computerului, citiți instrucțiunile de siguranță livrate împreună cu computerul și urmați pașii din „Înainte de a începe” la pagina 7. După ce ați efectuat lucrări în interiorul computerului, urmați instrucțiunile din „După ce ați efectuat lucrări în interiorul computerului” la pagina 9. Pentru informații suplimentare despre cele mai bune practici privind siguranța, consultați pagina de pornire privind conformitatea cu reglementările, la adresa dell.com/regulatory_compliance.

 **AVERTISMENT:** Bateria poate exploda dacă este instalată incorect. Înlocuiți bateria doar cu una de același tip sau un tip echivalent. Eliminați bateriile uzate în conformitate cu instrucțiunile producătorului.

Procedură

Cu fața de semn pozitiv în sus, fixați bateria tip monedă în soclul bateriei de pe placa de sistem.

Cerințe ulterioare

- 1 Remontați placa de sistem. Consultați „Remontarea plăcii de sistem” la pagina 37.
- 2 Remontați cardul wireless Mini-Card. Consultați „Remontarea mini-cardului wireless” la pagina 30.
- 3 Remontați zona de sprijin pentru mâini. Consultați „Remontarea zonei de sprijin pentru mâini” la pagina 27.
- 4 Remontați tastatura. Consultați „Remontarea tastaturii” la pagina 23.
- 5 Urmați de la etapa 4 până la etapa 5 din „Remontarea ansamblului unității optice” la pagina 17.
- 6 Urmați de la etapa 3 până la etapa 5 din „Remontarea ansamblului hard diskului” la pagina 20.
- 7 Urmați etapa 3 și etapa 4 din „Remontarea modulelor de memorie” la pagina 14.
- 8 Remontați bateria. Consultați „Remontarea bateriei” la pagina 11.

Scoaterea radiatorului



AVERTISMENT: Înainte de a efectua lucrări în interiorul computerului, citiți instrucțiunile de siguranță livrate împreună cu computerul și urmați pașii din „Înainte de a începe” la pagina 7. După ce ați efectuat lucrări în interiorul computerului, urmați instrucțiunile din „După ce ați efectuat lucrări în interiorul computerului” la pagina 9. Pentru informații suplimentare despre cele mai bune practici privind siguranța, consultați pagina de pornire privind conformitatea cu reglementările, la adresa dell.com/regulatory_compliance.

Cerințe prealabile

- 1 Scoateți bateria. Consultați „Scoaterea bateriei” la pagina 10.
- 2 Urmați de la etapa 1 până la etapa 2 din „Înlăturarea modulelor de memorie” la pagina 12.
- 3 Urmați de la etapa 1 până la etapa 3 din „Scoaterea ansamblului hard diskului” la pagina 18.
- 4 Urmați de la etapa 1 până la etapa 2 din „Scoaterea ansamblului unității optice” la pagina 15.
- 5 Scoateți tastatura. Consultați „Scoaterea tastaturii” la pagina 21.
- 6 Demontați zona de sprijin pentru mâini. Consultați „Demontarea zonei de sprijin pentru mâini” la pagina 24.
- 7 Scoateți cardul wireless Mini-Card. Consultați „Scoaterea mini-cardului wireless” la pagina 28.
- 8 Scoateți placa de sistem. Consultați „Scoaterea plăcii de sistem” la pagina 34.

Procedură

- 1 Întoarceți placa de sistem invers și așezați-o pe o suprafață plană.
- 2 Succesiv (în ordinea indicată pe radiator), scoateți șuruburile care fixează radiatorul pe placa de sistem.
- 3 Ridicați radiatorul de pe placa de sistem.

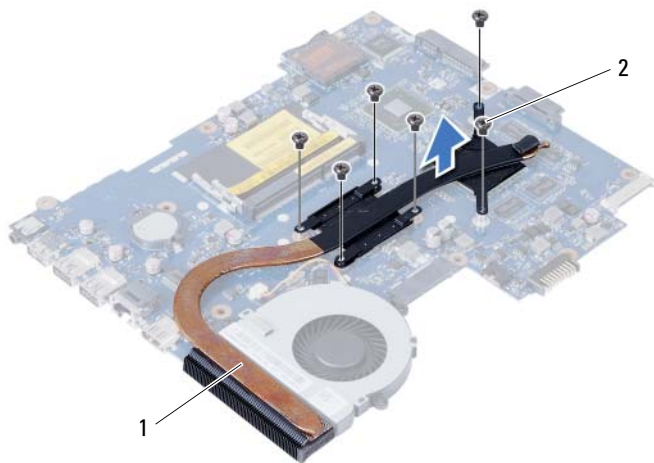

1 radiatorul

2 șuruburi (6)

Remontarea radiatorului



AVERTISMENT: Înainte de a efectua lucrări în interiorul computerului, citiți instrucțiunile de siguranță livrate împreună cu computerul și urmați pașii din „Înainte de a începe” la pagina 7. După ce ați efectuat lucrări în interiorul computerului, urmați instrucțiunile din „După ce ați efectuat lucrări în interiorul computerului” la pagina 9. Pentru informații suplimentare despre cele mai bune practici privind siguranța, consultați pagina de pornire privind conformitatea cu reglementările, la adresa dell.com/regulatory_compliance.

Procedură

- 1 Curățați pasta de transfer termic de pe partea inferioară a radiatorului și aplicați-o din nou.
- 2 Aliniați orificiile pentru șuruburi de pe radiator cu orificiile pentru șuruburi de pe placa de sistem.
- 3 Succesiv (în ordinea indicată pe radiator), remontați șuruburile care fixează radiatorul pe placa de sistem.

Cerințe ulterioare

- 1 Remontați placa de sistem. Consultați „Remontarea plăcii de sistem” la pagina 37.
- 2 Remontați cardul wireless Mini-Card. Consultați „Remontarea mini-cardului wireless” la pagina 30.
- 3 Remontați zona de sprijin pentru mâini. Consultați „Remontarea zonei de sprijin pentru mâini” la pagina 27.
- 4 Remontați tastatura. Consultați „Remontarea tastaturii” la pagina 23.
- 5 Urmați de la etapa 4 până la etapa 5 din „Remontarea ansamblului unității optice” la pagina 17.
- 6 Urmați de la etapa 3 până la etapa 5 din „Remontarea ansamblului hard diskului” la pagina 20.
- 7 Urmați etapa 3 și etapa 4 din „Remontarea modulelor de memorie” la pagina 14.
- 8 Remontați bateria. Consultați „Remontarea bateriei” la pagina 11.

Scoaterea ventilatorului



AVERTISMENT: Înainte de a efectua lucrări în interiorul computerului, citiți instrucțiunile de siguranță livrate împreună cu computerul și urmați pașii din „Înainte de a începe” la pagina 7. După ce ați efectuat lucrări în interiorul computerului, urmați instrucțiunile din „După ce ați efectuat lucrări în interiorul computerului” la pagina 9. Pentru informații suplimentare despre cele mai bune practici privind siguranța, consultați pagina de pornire privind conformitatea cu reglementările, la adresa dell.com/regulatory_compliance.

Cerințe prealabile

- 1 Scoateți bateria. Consultați „Scoaterea bateriei” la pagina 10.
- 2 Urmați de la etapa 1 până la etapa 2 din „Înlăturarea modulelor de memorie” la pagina 12.
- 3 Urmați de la etapa 1 până la etapa 3 din „Scoaterea ansamblului hard diskului” la pagina 18.
- 4 Urmați de la etapa 1 până la etapa 2 din „Scoaterea ansamblului unității optice” la pagina 15.
- 5 Scoateți tastatura. Consultați „Scoaterea tastaturii” la pagina 21.
- 6 Demontați zona de sprijin pentru mâini. Consultați „Demontarea zonei de sprijin pentru mâini” la pagina 24.
- 7 Scoateți cardul wireless Mini-Card. Consultați „Scoaterea mini-cardului wireless” la pagina 28.
- 8 Scoateți placa de sistem. Consultați „Scoaterea plăcii de sistem” la pagina 34.

Procedură

- 1 Întoarceți placa de sistem invers și așezați-o pe o suprafață plană.
- 2 Deconectați cablul ventilatorului de la placa de sistem.
- 3 Scoateți șurubul care fixează ventilatorul pe placa de sistem.
- 4 Ridicați ventilatorul de pe placa de sistem.

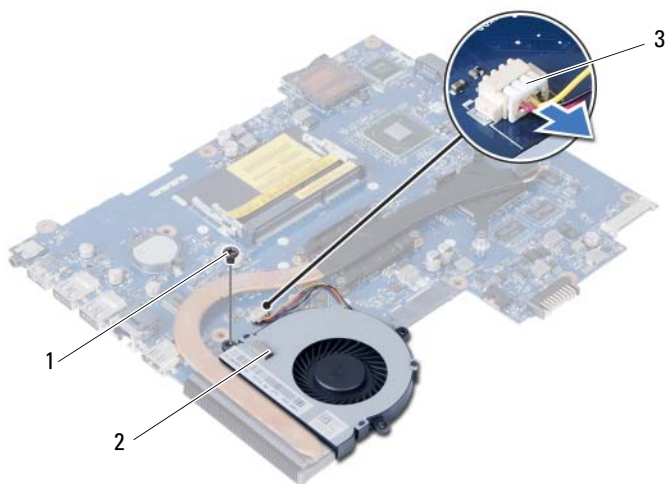

1	șurub	2	ventilator
3	cablu ventilator		

Remontarea ventilatorului



AVERTISMENT: Înainte de a efectua lucrări în interiorul computerului, citiți instrucțiunile de siguranță livrate împreună cu computerul și urmați pașii din „Înainte de a începe” la pagina 7. După ce ați efectuat lucrări în interiorul computerului, urmați instrucțiunile din „După ce ați efectuat lucrări în interiorul computerului” la pagina 9. Pentru informații suplimentare despre cele mai bune practici privind siguranța, consultați pagina de pornire privind conformitatea cu reglementările, la adresa dell.com/regulatory_compliance.

Procedură

- 1 Aliniați orificiul pentru șuruburi de pe ventilator cu orificiul pentru șuruburi de pe placa de sistem.
- 2 Remontați șuruburile care fixează ventilatorul pe placa de sistem.
- 3 Conectați cablul ventilatorului la placa de sistem.

Cerințe ulterioare

- 1 Remontați placa de sistem. Consultați „Remontarea plăcii de sistem” la pagina 37.
- 2 Remontați cardul wireless Mini-Card. Consultați „Remontarea mini-cardului wireless” la pagina 30.
- 3 Remontați zona de sprijin pentru mâini. Consultați „Remontarea zonei de sprijin pentru mâini” la pagina 27.
- 4 Remontați tastatura. Consultați „Remontarea tastaturii” la pagina 23.
- 5 Urmați de la etapa 4 până la etapa 5 din „Remontarea ansamblului unității optice” la pagina 17.
- 6 Urmați de la etapa 3 până la etapa 5 din „Remontarea ansamblului hard diskului” la pagina 20.
- 7 Urmați etapa 3 și etapa 4 din „Remontarea modulelor de memorie” la pagina 14.
- 8 Remontați bateria. Consultați „Remontarea bateriei” la pagina 11.

Scoaterea boxelor



AVERTISMENT: Înainte de a efectua lucrări în interiorul computerului, citiți instrucțiunile de siguranță livrate împreună cu computerul și urmați pașii din „Înainte de a începe” la pagina 7. După ce ați efectuat lucrări în interiorul computerului, urmați instrucțiunile din „După ce ați efectuat lucrări în interiorul computerului” la pagina 9. Pentru informații suplimentare despre cele mai bune practici privind siguranța, consultați pagina de pornire privind conformitatea cu reglementările, la adresa dell.com/regulatory_compliance.

Cerințe prealabile

- 1 Scoateți bateria. Consultați „Scoaterea bateriei” la pagina 10.
- 2 Urmați de la etapa 1 până la etapa 2 din „Înlăturarea modulelor de memorie” la pagina 12.
- 3 Urmați de la etapa 1 până la etapa 3 din „Scoaterea ansamblului hard diskului” la pagina 18.
- 4 Urmați de la etapa 1 până la etapa 2 din „Scoaterea ansamblului unității optice” la pagina 15.
- 5 Scoateți tastatura. Consultați „Scoaterea tastaturii” la pagina 21.
- 6 Demontați zona de sprijin pentru mâini. Consultați „Demontarea zonei de sprijin pentru mâini” la pagina 24.
- 7 Scoateți cardul wireless Mini-Card. Consultați „Scoaterea mini-cardului wireless” la pagina 28.

Procedură

- 1 Desprindeți banda care fixează tuburile de silicon LED pe baza computerului.
- 2 Ridicați și scoateți tuburile de silicon LED de pe baza computerului.

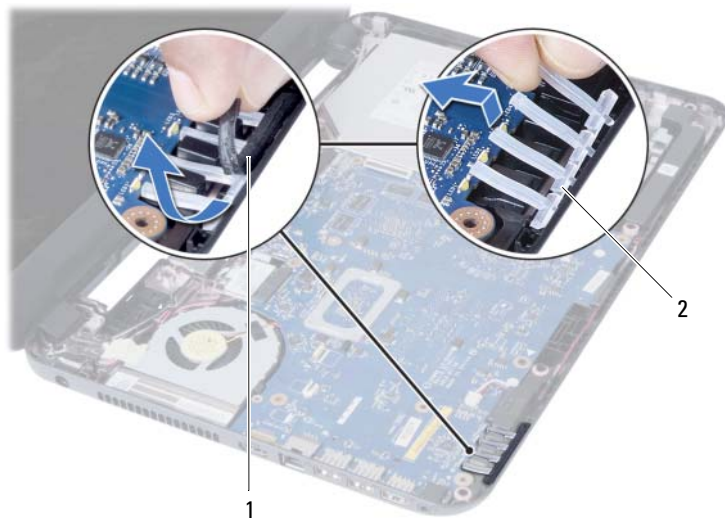

1 bandă

2 tuburi de silicon LED

- 3 Scoateți placa de sistem. Consultați „Scoaterea plăcii de sistem” la pagina 34.
- 4 Rețineți orientarea cablului boxelor și scoateți cablul din ghidajele de orientare de pe baza computerului.
- 5 Ridicați difuzoarele, împreună cu cablul difuzoarelor, de pe baza computerului.



1 orientarea cablului boxelor

2 boxe (2)

Remontarea boxelor



AVERTISMENT: Înainte de a efectua lucrări în interiorul computerului, citiți instrucțiunile de siguranță livrate împreună cu computerul și urmați pașii din „Înainte de a începe” la pagina 7. După ce ați efectuat lucrări în interiorul computerului, urmați instrucțiunile din „După ce ați efectuat lucrări în interiorul computerului” la pagina 9. Pentru informații suplimentare despre cele mai bune practici privind siguranța, consultați pagina de pornire privind conformitatea cu reglementările, la adresa dell.com/regulatory_compliance.

Procedură

- 1 Aliniați boxele utilizând picioarele de aliniere și așezați boxele pe baza computerului.
- 2 Direcționați cablul pentru boxe prin ghidajele de orientare de pe baza computerului.
- 3 Remontați tuburile de silicon LED.
- 4 Lipiți banda care fixează tuburile de silicon LED pe baza computerului.

Cerințe ulterioare

- 1 Remontați placa de sistem. Consultați „Remontarea plăcii de sistem” la pagina 37.
- 2 Remontați cardul wireless Mini-Card. Consultați „Remontarea mini-cardului wireless” la pagina 30.
- 3 Remontați zona de sprijin pentru mâini. Consultați „Remontarea zonei de sprijin pentru mâini” la pagina 27.
- 4 Remontați tastatura. Consultați „Remontarea tastaturii” la pagina 23.
- 5 Urmăriți de la etapa 4 până la etapa 5 din „Remontarea ansamblului unității optice” la pagina 17.
- 6 Urmăriți de la etapa 3 până la etapa 5 din „Remontarea ansamblului hard diskului” la pagina 20.
- 7 Urmăriți etapa 3 și etapa 4 din „Remontarea modulelor de memorie” la pagina 14.
- 8 Remontați bateria. Consultați „Remontarea bateriei” la pagina 11.

Scoaterea ansamblului afișajului



AVERTISMENT: Înainte de a efectua lucrări în interiorul computerului, citiți instrucțiunile de siguranță livrate împreună cu computerul și urmați pașii din „Înainte de a începe” la pagina 7. După ce ați efectuat lucrări în interiorul computerului, urmați instrucțiunile din „După ce ați efectuat lucrări în interiorul computerului” la pagina 9. Pentru informații suplimentare despre cele mai bune practici privind siguranța, consultați pagina de pornire privind conformitatea cu reglementările, la adresa dell.com/regulatory_compliance.

Cerințe prealabile

- 1 Scoateți bateria. Consultați „Scoaterea bateriei” la pagina 10.
- 2 Urmați de la etapa 1 până la etapa 2 din „Înlăturarea modulelor de memorie” la pagina 12.
- 3 Urmați de la etapa 1 până la etapa 3 din „Scoaterea ansamblului hard diskului” la pagina 18.
- 4 Urmați de la etapa 1 până la etapa 2 din „Scoaterea ansamblului unității optice” la pagina 15.
- 5 Scoateți tastatura. Consultați „Scoaterea tastaturii” la pagina 21.
- 6 Demontați zona de sprijin pentru mâini. Consultați „Demontarea zonei de sprijin pentru mâini” la pagina 24.

Procedură

- 1 Desprindeți banda care fixează cablul afișajului pe placa de sistem.
- 2 Deconectați cablul afișajului de la placa de sistem.
- 3 Deconectați cablurile de antenă de la mini-cardul wireless.

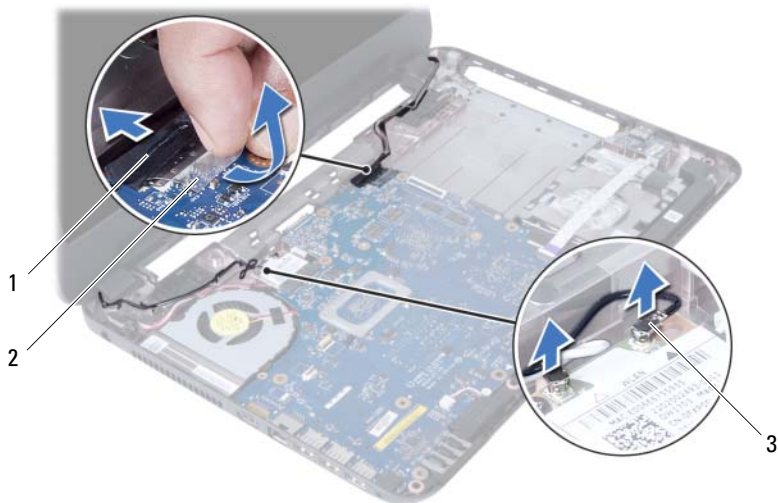

1 cablu afișaj

2 bandă

3 cabluri de antenă (2)

- 4 Îndepărtați cablul portului adaptorului de alimentare de șuruburile de pe balamaua afișajului.
- 5 Scoateți șuruburile care fixează ansamblul afișajului pe baza computerului.
- 6 Ridicați ansamblul afișajului de pe baza computerului.



1	ansamblu de afișaj	2	șuruburi (3)
3	cablu port adaptor de alimentare		

Remontarea ansamblului afișajului



AVERTISMENT: Înainte de a efectua lucrări în interiorul computerului, citiți instrucțiunile de siguranță livrate împreună cu computerul și urmați pașii din „Înainte de a începe” la pagina 7. După ce ați efectuat lucrări în interiorul computerului, urmați instrucțiunile din „După ce ați efectuat lucrări în interiorul computerului” la pagina 9. Pentru informații suplimentare despre cele mai bune practici privind siguranța, consultați pagina de pornire privind conformitatea cu reglementările, la adresa dell.com/regulatory_compliance.

Procedură

- 1 Așezați ansamblul afișajului pe baza computerului și aliniați orificiile pentru șuruburi de pe ansamblul afișajului cu orificiile pentru șuruburi de pe baza computerului.
- 2 Remontați șuruburile care fixează ansamblul afișajului pe baza computerului.
- 3 Conectați cablurile de antenă la mini-cardul wireless.
- 4 Conectați cablul de afișaj la placa de sistem.
- 5 Aplicați banda care fixează cablul afișajului pe placa de sistem.

Cerințe ulterioare

- 1 Remontați zona de sprijin pentru mâini. Consultați „Remontarea zonei de sprijin pentru mâini” la pagina 27.
- 2 Remontați tastatura. Consultați „Remontarea tastaturii” la pagina 23.
- 3 Remontați ansamblul unității optice. Consultați „Remontarea ansamblului unității optice” la pagina 17.
- 4 Urmați de la etapa 4 până la etapa 5 din „Remontarea ansamblului unității optice” la pagina 17.
- 5 Urmați de la etapa 3 până la etapa 5 din „Remontarea ansamblului hard diskului” la pagina 20.
- 6 Remontați bateria. Consultați „Remontarea bateriei” la pagina 11.

Scoaterea cadrului afișajului



AVERTISMENT: Înainte de a efectua lucrări în interiorul computerului, citiți instrucțiunile de siguranță livrate împreună cu computerul și urmați pașii din „Înainte de a începe” la pagina 7. După ce ați efectuat lucrări în interiorul computerului, urmați instrucțiunile din „După ce ați efectuat lucrări în interiorul computerului” la pagina 9. Pentru informații suplimentare despre cele mai bune practici privind siguranța, consultați pagina de pornire privind conformitatea cu reglementările, la adresa dell.com/regulatory_compliance.

Cerințe prealabile

- 1 Scoateți bateria. Consultați „Scoaterea bateriei” la pagina 10.
- 2 Urmați de la etapa 1 până la etapa 2 din „Înlăturarea modulelor de memorie” la pagina 12.
- 3 Urmați de la etapa 1 până la etapa 3 din „Scoaterea ansamblului hard diskului” la pagina 18.
- 4 Urmați de la etapa 1 până la etapa 2 din „Scoaterea ansamblului unității optice” la pagina 15.
- 5 Scoateți tastatura. Consultați „Scoaterea tastaturii” la pagina 21.
- 6 Demontați zona de sprijin pentru mâini. Consultați „Demontarea zonei de sprijin pentru mâini” la pagina 24.
- 7 Scoateți ansamblul afișajului. Consultați „Scoaterea ansamblului afișajului” la pagina 52.

Procedură

- 1 Apăsați și ridicați capacele balamalelor pentru a le scoate de pe ansamblul afișajului.



1 capace balamale (2)

⚠ ATENȚIE: Se recomandă să utilizați vârfurile degetelor pentru a desprinde cadrul afișajului, pentru a evita deteriorarea panoului afișajului.

- 2 Cu ajutorul degetelor, faceți pârghie în sus cu atenție pe marginile interioare ale cadrului afișajului.
- 3 Scoateți prin ridicare cadrul afișajului de pe capacul din spate al afișajului.



1 cadrul afișajului

Remontarea cadrului afișajului



AVERTISMENT: Înainte de a efectua lucrări în interiorul computerului, citiți instrucțiunile de siguranță livrate împreună cu computerul și urmați pașii din „Înainte de a începe” la pagina 7. După ce ați efectuat lucrări în interiorul computerului, urmați instrucțiunile din „După ce ați efectuat lucrări în interiorul computerului” la pagina 9. Pentru informații suplimentare despre cele mai bune practici privind siguranța, consultați pagina de pornire privind conformitatea cu reglementările, la adresa dell.com/regulatory_compliance.

Procedură

- 1 Aliniați cadrul afișajului cu capacul din spate al afișajului și fixați ușor cadrul afișajului în poziție.
- 2 Aliniați capacele balamalelor cu balamalele de pe ansamblul afișajului și fixați capacele balamalelor în poziție.

Cerințe ulterioare

- 1 Remontați ansamblul afișajului. Consultați „Remontarea ansamblului afișajului” la pagina 55.
- 2 Remontați zona de sprijin pentru mâini. Consultați „Remontarea zonei de sprijin pentru mâini” la pagina 27.
- 3 Remontați tastatura. Consultați „Remontarea tastaturii” la pagina 23.
- 4 Urmați de la etapa 4 până la etapa 5 din „Remontarea ansamblului unității optice” la pagina 17.
- 5 Urmați de la etapa 3 până la etapa 5 din „Remontarea ansamblului hard diskului” la pagina 20.
- 6 Urmați etapa 3 și etapa 4 din „Remontarea modulelor de memorie” la pagina 14.
- 7 Remontați bateria. Consultați „Remontarea bateriei” la pagina 11.

Scoaterea balamalelor afișajului



AVERTISMENT: Înainte de a efectua lucrări în interiorul computerului, citiți instrucțiunile de siguranță livrate împreună cu computerul și urmați pașii din „Înainte de a începe” la pagina 7. După ce ați efectuat lucrări în interiorul computerului, urmați instrucțiunile din „După ce ați efectuat lucrări în interiorul computerului” la pagina 9. Pentru informații suplimentare despre cele mai bune practici privind siguranța, consultați pagina de pornire privind conformitatea cu reglementările, la adresa dell.com/regulatory_compliance.

Cerințe prealabile

- 1 Scoateți bateria. Consultați „Scoaterea bateriei” la pagina 10.
- 2 Urmați de la etapa 1 până la etapa 2 din „Înlăturarea modulelor de memorie” la pagina 12.
- 3 Urmați de la etapa 1 până la etapa 3 din „Scoaterea ansamblului hard diskului” la pagina 18.
- 4 Urmați de la etapa 1 până la etapa 2 din „Scoaterea ansamblului unității optice” la pagina 15.
- 5 Scoateți tastatura. Consultați „Scoaterea tastaturii” la pagina 21.
- 6 Demontați zona de sprijin pentru mâini. Consultați „Demontarea zonei de sprijin pentru mâini” la pagina 24.
- 7 Scoateți ansamblul afișajului. Consultați „Scoaterea ansamblului afișajului” la pagina 52.
- 8 Scoateți cadrul afișajului. Consultați „Scoaterea cadrului afișajului” la pagina 56.

Procedură

- 1 Scoateți șuruburile care fixează balamalele afișajului pe capacul din spate al afișajului.
- 2 Ridicați balamalele afișajului de pe capacul din spate al afișajului.



1 șuruburi (8)

2 balamale afișaj (2)

3 capac spate afișaj

Remontarea balamalelor afișajului



AVERTISMENT: Înainte de a efectua lucrări în interiorul computerului, citiți instrucțiunile de siguranță livrate împreună cu computerul și urmați pașii din „Înainte de a începe” la pagina 7. După ce ați efectuat lucrări în interiorul computerului, urmați instrucțiunile din „După ce ați efectuat lucrări în interiorul computerului” la pagina 9. Pentru informații suplimentare despre cele mai bune practici privind siguranța, consultați pagina de pornire privind conformitatea cu reglementările, la adresa dell.com/regulatory_compliance.

Procedură

- 1 Aliniați orificiile pentru șuruburi de pe balamalele afișajului cu orificiile pentru șuruburi de pe capacul din spate al afișajului.
- 2 Remontați șuruburile care fixează balamalele afișajului pe capacul din spate al afișajului.

Cerințe ulterioare

- 1 Remontați cadrul afișajului. Consultați „Remontarea cadrului afișajului” la pagina 58.
- 2 Remontați ansamblul afișajului. Consultați „Remontarea ansamblului afișajului” la pagina 55.
- 3 Remontați zona de sprijin pentru mâini. Consultați „Remontarea zonei de sprijin pentru mâini” la pagina 27.
- 4 Remontați tastatura. Consultați „Remontarea tastaturii” la pagina 23.
- 5 Urmați de la etapa 4 până la etapa 5 din „Remontarea ansamblului unității optice” la pagina 17.
- 6 Urmați de la etapa 3 până la etapa 5 din „Remontarea ansamblului hard diskului” la pagina 20.
- 7 Urmați etapa 3 și etapa 4 din „Remontarea modulelor de memorie” la pagina 14.
- 8 Remontați bateria. Consultați „Remontarea bateriei” la pagina 11.

Scoaterea panoului afișajului



AVERTISMENT: Înainte de a efectua lucrări în interiorul computerului, citiți instrucțiunile de siguranță livrate împreună cu computerul și urmați pașii din „Înainte de a începe” la pagina 7. După ce ați efectuat lucrări în interiorul computerului, urmați instrucțiunile din „După ce ați efectuat lucrări în interiorul computerului” la pagina 9. Pentru informații suplimentare despre cele mai bune practici privind siguranța, consultați pagina de pornire privind conformitatea cu reglementările, la adresa dell.com/regulatory_compliance.

Cerințe prelabile

- 1 Scoateți bateria. Consultați „Scoaterea bateriei” la pagina 10.
- 2 Urmați de la etapa 1 până la etapa 2 din „Înlăturarea modulelor de memorie” la pagina 12.
- 3 Urmați de la etapa 1 până la etapa 3 din „Scoaterea ansamblului hard diskului” la pagina 18.
- 4 Urmați de la etapa 1 până la etapa 2 din „Scoaterea ansamblului unității optice” la pagina 15.
- 5 Scoateți tastatura. Consultați „Scoaterea tastaturii” la pagina 21.
- 6 Demontați zona de sprijin pentru mâini. Consultați „Demontarea zonei de sprijin pentru mâini” la pagina 24.
- 7 Scoateți ansamblul afișajului. Consultați „Scoaterea ansamblului afișajului” la pagina 52.
- 8 Scoateți cadrul afișajului. Consultați „Scoaterea cadrului afișajului” la pagina 56.
- 9 Scoateți balamalele afișajului. Consultați „Scoaterea balamalelor afișajului” la pagina 59.

Procedură

- 1 Scoateți șuruburile care fixează panoul afișajului pe capacul din spate al afișajului.
- 2 Ridicați cu atenție panoul afișajului și întoarceți-l invers.

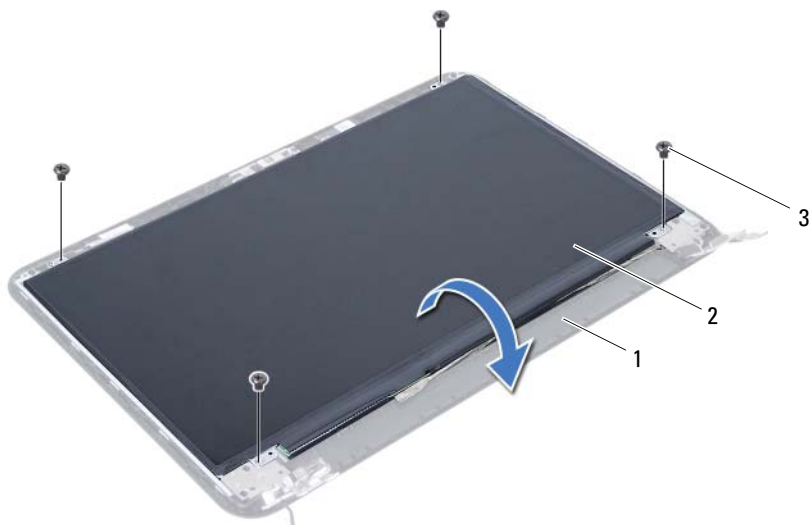

1 capac spate afișaj

2 panou afișaj

3 șuruburi (4)

- 3 Desprindeți banda care fixează cablul afișajului pe panoul afișajului.
- 4 Deconectați cablul afișajului de la panoul afișajului.



1 cablu afișaj

2 bandă

Remontarea panoului afișajului



AVERTISMENT: Înainte de a efectua lucrări în interiorul computerului, citiți instrucțiunile de siguranță livrate împreună cu computerul și urmați pașii din „Înainte de a începe” la pagina 7. După ce ați efectuat lucrări în interiorul computerului, urmați instrucțiunile din „După ce ați efectuat lucrări în interiorul computerului” la pagina 9. Pentru informații suplimentare despre cele mai bune practici privind siguranța, consultați pagina de pornire privind conformitatea cu reglementările, la adresa dell.com/regulatory_compliance.

Procedură

- 1 Conectați cablul afișajului la panoul afișajului.
- 2 Lipiți banda care fixează cablul afișajului pe panoul afișajului.
- 3 Așezați cu atenție panoul afișajului pe capacul din spate al afișajului.
- 4 Aliniați orificiile pentru șuruburi de pe panoul afișajului cu orificiile pentru șuruburi de pe capacul din spate al afișajului.
- 5 Remontați șuruburile care fixează panoul afișajului pe capacul din spate al afișajului.

Cerințe ulterioare

- 1 Remontați balamalele afișajului. Consultați „Remontarea balamalelor afișajului” la pagina 61.
- 2 Remontați cadrul afișajului. Consultați „Remontarea cadrului afișajului” la pagina 58.
- 3 Remontați ansamblul afișajului. Consultați „Remontarea ansamblului afișajului” la pagina 55.
- 4 Remontați zona de sprijin pentru mâini. Consultați „Remontarea zonei de sprijin pentru mâini” la pagina 27.
- 5 Remontați tastatura. Consultați „Remontarea tastaturii” la pagina 23.
- 6 Urmăți de la etapa 4 până la etapa 5 din „Remontarea ansamblului unității optice” la pagina 17.
- 7 Urmăți de la etapa 3 până la etapa 5 din „Remontarea ansamblului hard diskului” la pagina 20.
- 8 Urmăți etapa 3 și etapa 4 din „Remontarea modulelor de memorie” la pagina 14.
- 9 Remontați bateria. Consultați „Remontarea bateriei” la pagina 11.

Scoaterea modului camerei



AVERTISMENT: Înainte de a efectua lucrări în interiorul computerului, citiți instrucțiunile de siguranță livrate împreună cu computerul și urmați pașii din „Înainte de a începe” la pagina 7. După ce ați efectuat lucrări în interiorul computerului, urmați instrucțiunile din „După ce ați efectuat lucrări în interiorul computerului” la pagina 9. Pentru informații suplimentare despre cele mai bune practici privind siguranța, consultați pagina de pornire privind conformitatea cu reglementările, la adresa dell.com/regulatory_compliance.

Cerințe prelabile

- 1 Scoateți bateria. Consultați „Scoaterea bateriei” la pagina 10.
- 2 Urmați de la etapa 1 până la etapa 2 din „Înlăturarea modulelor de memorie” la pagina 12.
- 3 Urmați de la etapa 1 până la etapa 3 din „Scoaterea ansamblului hard diskului” la pagina 18.
- 4 Urmați de la etapa 1 până la etapa 2 din „Scoaterea ansamblului unității optice” la pagina 15.
- 5 Scoateți tastatura. Consultați „Scoaterea tastaturii” la pagina 21.
- 6 Demontați zona de sprijin pentru mâini. Consultați „Demontarea zonei de sprijin pentru mâini” la pagina 24.
- 7 Scoateți ansamblul afișajului. Consultați „Scoaterea ansamblului afișajului” la pagina 52.
- 8 Scoateți cadrul afișajului. Consultați „Scoaterea cadrului afișajului” la pagina 56.

Procedură

- 1 Scoateți șurubul care fixează modulul camerei pe capacul din spate al afișajului.
- 2 Deconectați cablul camerei de la modulul camerei.
- 3 Desprindeți banda care fixează modulul camerei pe capacul din spate al afișajului.
- 4 Ridicați modulul camerei de pe capacul din spate al afișajului.

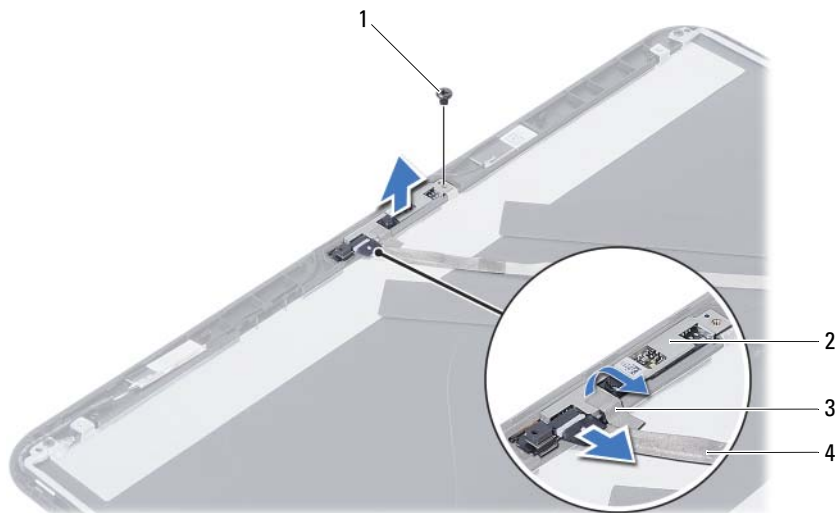

1	șurub	2	modul cameră
3	bandă	4	cablu cameră

Remontarea moduluiui camerei



AVERTISMENT: Înainte de a efectua lucrări în interiorul computerului, citiți instrucțiunile de siguranță livrate împreună cu computerul și urmați pașii din „Înainte de a începe” la pagina 7. După ce ați efectuat lucrări în interiorul computerului, urmați instrucțiunile din „După ce ați efectuat lucrări în interiorul computerului” la pagina 9. Pentru informații suplimentare despre cele mai bune practici privind siguranța, consultați pagina de pornire privind conformitatea cu reglementările, la adresa dell.com/regulatory_compliance.

Procedură

- 1 Așezați modulul camerei pe capacul din spate al afișajului.
- 2 Remontați șurubul care fixează modulul camerei pe capacul din spate al afișajului.
- 3 Lipiți banda care fixează modulul camerei pe capacul din spate al afișajului.
- 4 Conectați cablul camerei la modulul camerei.

Cerințe ulterioare

- 1 Remontați cadrul afișajului. Consultați „Remontarea cadrului afișajului” la pagina 58.
- 2 Remontați ansamblul afișajului. Consultați „Remontarea ansamblului afișajului” la pagina 55.
- 3 Remontați zona de sprijin pentru mâini. Consultați „Remontarea zonei de sprijin pentru mâini” la pagina 27.
- 4 Remontați tastatura. Consultați „Remontarea tastaturii” la pagina 23.
- 5 Urmăți de la etapa 4 până la etapa 5 din „Remontarea ansamblului unității optice” la pagina 17.
- 6 Urmăți de la etapa 3 până la etapa 5 din „Remontarea ansamblului hard diskului” la pagina 20.
- 7 Urmăți etapa 3 și etapa 4 din „Remontarea modulelor de memorie” la pagina 14.
- 8 Remontați bateria. Consultați „Remontarea bateriei” la pagina 11.

Actualizarea sistemului BIOS

Poate fi necesar să actualizați sistemul BIOS când este disponibilă o actualizare sau după remontarea plăcii de sistem. Pentru a actualiza sistemul BIOS:

- 1 Porniți computerul.
- 2 Accesați **dell.com/support**.
- 3 Dacă aveți eticheta de service a computerului, introduceți eticheta de service a computerului și faceți clic pe **Submit** (Trimitere).

Dacă nu aveți eticheta de service a computerului, faceți clic pe **Detect Service Tag** (Detectare etichetă de service) pentru a permite detectarea automată a etichetei de service a computerului.

 **NOTĂ:** Dacă eticheta de service nu poate fi detectată automat, selectați produsul din categoriile de produse.

- 4 Faceți clic pe **Drivers and Downloads** (Driveri și descărcări).
- 5 Din meniul vertical **Operating System** (Sistem de operare), selectați sistemul de operare instalat pe computer.
- 6 Faceți clic pe **BIOS**.
- 7 Faceți clic pe **Download File** (Descărcare fișier) pentru a descărca cea mai nouă versiune de BIOS pentru computerul dvs.
- 8 Pe pagina următoare, selectați **Single-file download** (Descărcare un singur fișier) și faceți clic pe **Continue** (Continuare).
- 9 Salvați fișierul și, după ce se încheie descărcarea, navigați la folderul în care ați salvat fișierul de actualizare pentru BIOS.
- 10 Faceți dublu clic pe pictograma fișierului de actualizare pentru BIOS și urmați instrucțiunile de pe ecran.